

국가 망 보안체계 보안 가이드라인

정보서비스 모델 해설서

모델 7. 개발환경 편의성 향상

2025. 9



국가정보원

NSR 국가보안기술연구소

국가 망 보안체계 보안 가이드라인

정보서비스 모델 해설서

모델 7. 개발환경 편의성 향상

2025. 9



국가정보원

NSR 국가보안기술연구소



국가 망 보안체계 보안 가이드라인

정보서비스 모델 해설서 - 모델 7. 개발 환경 편의성 향상

부록 2-7

문서이력 ●

개정일	버전	내역	비고
2025.1.	Draft	「국가 망 보안체계 보안 가이드라인 - 정보서비스 모델 해설서」 발간	
2025.9.	1.0	「국가 망 보안체계 보안 가이드라인 - 정보서비스 모델 해설서 - 모델 7. 개발 환경 편의성 향상」 발간	모델별 분리

제1장 정보서비스 모델 해설서 개요

제1절 정보서비스 모델 해설서 개요 6
제2절 정보서비스 모델 해설서 활용 방안 8

제2장 개발 환경 편의성 향상

제1절 정보서비스 개요 10
제2절 정보서비스 보안위협 식별 11
제3절 보안 요구사항 및 보안대책 18

● Table List

〈표 1-1〉 2장과 N2SF 단계/활동의 대응 관계	7
〈표 2-1〉 정보서비스 보안위협	16
〈표 2-2〉 정보서비스 보안 요구사항 및 보안통제 항목	18
〈표 2-3〉 이용자 단말(개발 단말) 보안통제 항목	25
〈표 2-4〉 이용자 단말(원격 단말) 보안통제 항목	29
〈표 2-5〉 인터넷 연계체계 보안통제 항목	34
〈표 2-6〉 원격개발 연계체계 보안통제 항목	39

● Figure List

[그림 2-1] 개발 환경 편의성 향상 정보서비스 개요	10
[그림 2-2] 정보서비스 구성요소 분석	12
[그림 2-3] 「위치-주체-객체」 모델링 및 C/S/O 평가	13
[그림 2-4] 보안원칙 적용	14
[그림 2-5] 보안위협 대상 식별	16
[그림 2-6] 이용자 및 단말 인증 절차	23
[그림 2-7] 내부 이용자 단말 사용 시나리오(예)	24
[그림 2-8] 원격개발 이용자 단말 사용 시나리오(예)	28
[그림 2-9] 인터넷 연계체계 및 원격개발 연계체계	32

제1장

정보서비스 모델 해설서 개요

제1절 정보서비스 모델 해설서 개요

제2절 정보서비스 모델 해설서 활용 방안

제1절

정보서비스 모델 해설서 개요

1. 개요

본 해설서는 국가 공공기관에서 정보서비스¹⁾ 구축·운영시 국가 망 보안체계(N2SF) 적용을 위한 보안 가이드라인 부록으로, 정보서비스 모델의 보안대책 수립을 위한 위협식별, 보안 요구사항 도출 및 보안통제 항목 선정 방법 제시를 목적으로 한다.

각급기관에서 구축·운영하고자 하는 정보서비스는 업무 환경 및 기관 특성에 따라 다른 형태로 구현되는 것이 일반적이지만, 다수 기관에서 생성형 AI, 외부 클라우드 서비스의 업무 활용 등 유사한 목적과 기능을 갖는 정보서비스의 구축이 이루어질 것으로 예상된다.

본 문서에서는 유사한 목적의 공통 정보서비스 모델을 도출하여 상위 수준에서 서비스 구조 및 구현 방법 등을 구체화하는데 참고할 수 있는 참조 모델을 제시한다. 각급기관에서 요구되는 정보 서비스 모델을 정의하고 해당 모델에 적합한 보안대책 제시를 통해, 정보서비스 모델 구축·운영 시 필요한 보안대책 수립을 지원하고자 한다.

정보서비스 모델 해설서에서는 국가 망 보안체계 적용을 통해 변화하는 공공부문 주요 정보서비스 모델을 선정하여 보안 위협식별 및 그에 따르는 보안 요구사항 도출을 통한 보안 대책 수립에 초점을 맞추었으며, 각급기관이 해설서를 참조하여 보안대책을 적용 가능하도록 구성하였다.

1) 정보서비스는 업무정보를 이용해 특정 서비스를 제공하기 위해 하나 이상의 정보시스템으로 구성된 체계를 의미한다. 정보화 사업에서 정보시스템은 구축 및 운영의 대상이며, 정보시스템을 통해서 정보서비스를 제공하게 된다.

2. 문서 구조

본 문서는 「개발 환경 편의성 향상」 정보서비스 모델에 대해 설명하고 있으며, 2장은 정보서비스 개요, 위협식별, 보안대책 수립 등 총 3개의 절을 포함하고 있다. 2장에 대응하는 N2SF 단계/활동은 다음과 같다.

표 1-1 2장과 N2SF 단계/활동의 대응 관계

절	항	N2SF 단계	N2SF 활동명	세부 내용
제1절 정보서비스 개요	-	-	-	N2SF 정보서비스 개요 설명
제2절 정보서비스 보안위협 식별	1. 정보서비스 구성요소 분석	준비 (Prepare)	「활동-1-5」 정보서비스 식별	정보서비스를 구성하는 네트워크, 정보시스템, 업무정보 등 세부구성 분석, 사용 시나리오 정의 등
	2. 모델링 및 C/S/O 평가	위협식별 (Identify)	「활동-3-1」 모델링 및 C/S/O 평가	정보서비스의 각 구성요소(네트워크, 정보시스템 등)에 대한 「위치-주체-객체」 모델링 및 C/S/O 평가
	3. 보안원칙 적용		「활동-3-2」 보안원칙 적용	「정보 생산-저장」 보안원칙 및 「정보 이동」 보안원칙 적용을 통하여 보안통제가 필요한 영역 확인
	4. 보안위협 식별		「활동-3-3」 보안위협 식별	정보서비스 구성에 기반하여 보안 위협 대상이 되는 정보시스템 및 네트워크 연계 지점, 서비스 위치를 파악하고 보안위협 요소 도출
제3절 보안 요구사항 및 보안대책	1. 이용자 단말	보안대책 수립 (Select)	「활동-4-1」 보안 요구사항 도출	정보서비스 구축·운영 과정에서 필요한 이용자 단말 보안 요구사항 정의 및 이를 기반으로 보안통제 항목 도출
			「활동-4-2」 보안통제 선택	
	2. 연계체계		「활동-4-1」 보안 요구사항 도출	기관 전산망과 네트워크 연계가 이루어지는 지점에 필요한 보안 요구사항 정의 및 이를 기반으로 보안통제 항목 도출
			「활동-4-2」 보안통제 선택	

제2절

정보서비스 모델 해설서 활용 방안

본 해설서는 각급기관이 국가 망 보안체계에 따라 획일적인 망 분리 정책에서 탈피하여 새로운 보안체계 하에서 AI·클라우드 등 신기술을 적용한 정보서비스를 도입하는 과정에서 도움이 될 수 있다. 2장에서 정보서비스에서 발생할 수 있는 보안 위협을 고려하여 보안통제 항목을 조정·반영한 결과의 예시를 제안하고 있다.

본 문서에서 제안하는 보안통제 항목은 절대적인 기준이 아닌 검토 사항으로 기관의 특성에 맞게 유연하게 적용할 필요가 있다. 즉, 본 문서에서 제시하는 보안통제 항목을 모두 구현해야 한다거나 제시되지 않은 보안통제 항목은 구현하지 않아도 된다는 것을 의미하는 것은 아니다. 담당자는 보안 통제 항목의 선택 및 구현 방안에 대해 신중히 결정하여야 하며, 특히 새로운 정보서비스 모델을 구축 하거나 여러 정보서비스 모델을 동시에 구축하고자 할 경우, 제안된 보안위협 외에 다양한 보안위협을 추가로 고려하여 보안통제 항목을 폭넓게 검토하고 보안대책을 수립하는 것이 필요하다.

담당자는 2장 1절에서와 같이 각급기관이 운영하고자 하는 정보서비스를 간단히 정의한 후, 2절 1항에서와 같이 준비 단계의 일환으로 정보서비스 구성요소 등을 분석(「활동-1-5」)할 수 있다.

또한, 2절의 위협 식별 단계 중 모델링 및 C/S/O 평가(「활동-3-1」), 보안원칙 적용(「활동-3-2」) 활동에서 어떤 원칙에 위배될 수 있는지를 파악하고 보안위협 식별(「활동-3-3」) 활동에서 기관 네트워크 환경구성 및 보안통제 적용 구조 등을 고려하여 제시되어 있는 보안 위협 외에 추가 보안 위협에 대해 분석하여야 한다.

3절에서 제시된 보안대책 수립 단계에서는 상기 위협을 바탕으로 보안 요구사항 도출(「활동-4-1」) 활동을 진행하게 되는데 앞서 추가로 제시된 위협 및 기관 네트워크 환경구성, 관련 규정 등을 고려하여 보안 요구사항을 최종적으로 도출한다. 보안통제 선택(「활동-4-2」) 활동에서는 필요시 기존에 제시된 보안통제 항목 외에 추가로 보안통제 항목을 선택하거나 제시된 보안통제 항목을 수정·삭제하는 등 세부사항을 조정하는 것이 가능하다.

제2장

개발 환경 편의성 향상

제1절 정보서비스 개요

제2절 정보서비스 보안위협 식별

제3절 보안 요구사항 및 보안대책

제1절

정보서비스 개요

본 정보서비스 모델은 개발 목적 업무환경에서 인터넷에 접속하여 개발에 필요한 오픈소스 등 활용이 가능하며, 필요시 원격 개발을 통해 개발 환경의 편의성을 높이기 위한 보안 요구사항 및 대책을 제시한다.

1절은 국가 망 보안체계(N2SF) 도입에 따라 개발 목적 업무환경에서 인터넷에 접속하거나 원격 개발을 지원하는 정보서비스 변화를 보여주고, 2절은 정보서비스 환경에 맞춰 구성요소 분석, 모델링 및 보안등급 평가, 보안원칙 적용을 통한 보안위협 식별 절차 수행한다. 3절은 보안 위협에 대응하기 위한 필수 보안 요구사항과 보안통제 항목을 적용한 보안대책을 기술한다.

본 장에서는 국가 망 보안체계(N2SF) 「개발 환경 편의성 향상」 모델에 범용적으로 적용할 수 있는 정보서비스 위협식별 및 보안대책을 제시하고 있으며, 기관의 환경 및 특성에 따라 추가적인 방안을 적용할 수 있다.

그림 2-1 개발 환경 편의성 향상 정보서비스 개요

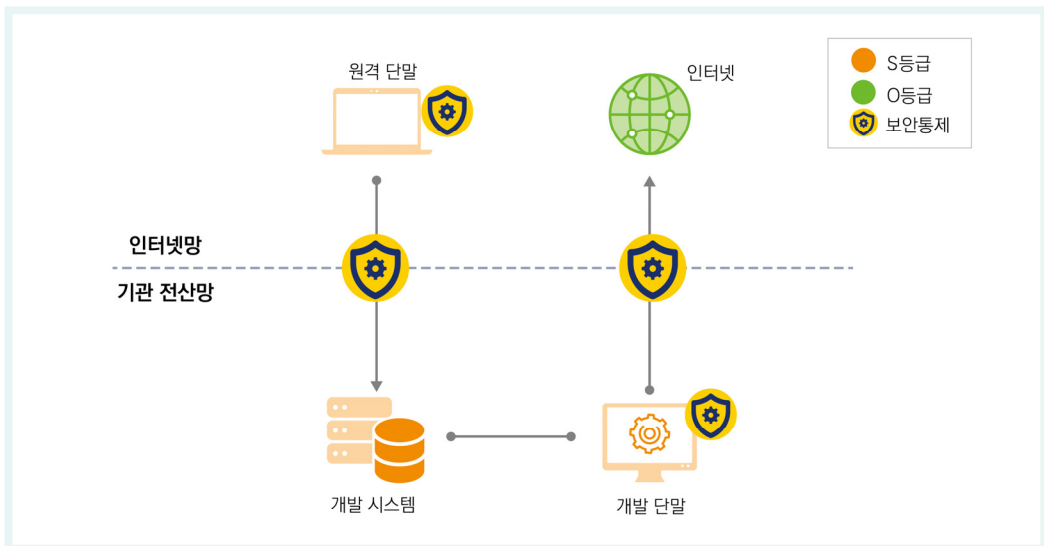

제2절

정보서비스 보안위험 식별

1. 정보서비스 구성요소 분석

본 정보서비스 모델은 기관 전산망 내 개발 단말에서 개발에 필요한 인터넷 정보 검색 및 열람을 통해 소스코드, 바이너리 등 개발 관련 업무정보를 생산 및 저장하며, 또한 인터넷 영역의 지정된 공간에서 지정된 보안 환경을 갖춘 원격지(O등급)에서 원격 단말을 통해서 기관 전산망 내의 개발 시스템에 접속해서 개발을 수행할 수 있다.

‘원격 단말’이란 보안 요건을 충족한 외부의 지정된 개발장소에서 접속하는 개발 단말(원격지 개발)을 의미한다.

본 정보서비스는 기관 전산망 영역(S등급)에 위치하는 개발 시스템(S등급), 개발 단말(S등급)과 인터넷 영역(O등급)에 위치하는 원격 단말(S등급) 및 인터넷 서비스(O등급)로 구성되며, 개발 단말 및 원격 단말에서 생산 및 저장하는 업무정보는 S등급 및 O등급이 가능하다.

그림 2-2 정보서비스 구성요소 분석

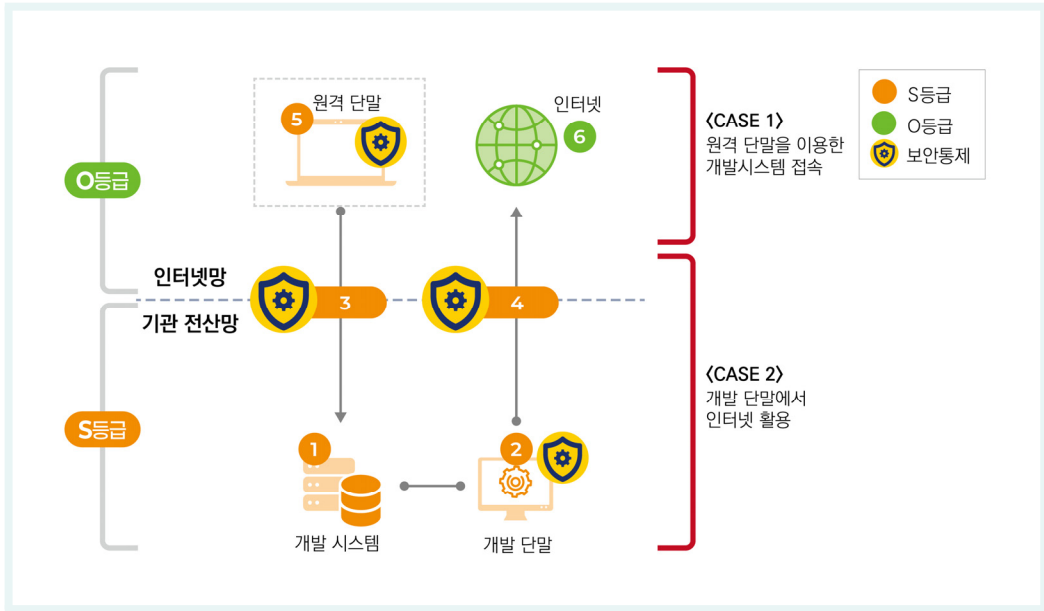

2. 모델링 및 C/S/O 평가

기관 전산망의 개발 단말과 외부 인터넷망의 원격 단말로 구성된 정보서비스 내 2가지 유형에 따라 모델링 및 C/S/O 보안등급을 나눠서 평가할 수 있다.

첫째, 「위치(인터넷)-주체(원격 단말)-객체(개발 시스템)」로 모델링 할 수 있고, 이때 보안등급은 위치 O등급, 주체 S등급 및 객체 S등급으로 평가한다.

둘째, 「위치(기관 전산망)-주체(개발 단말)-객체(인터넷 서비스)」로 모델링 할 수 있고, 이때 보안등급은 위치 S등급, 주체 S등급 및 객체 O등급으로 평가한다.

그림 2-3 「위치-주체-객체」 모델링 및 C/S/O 평가

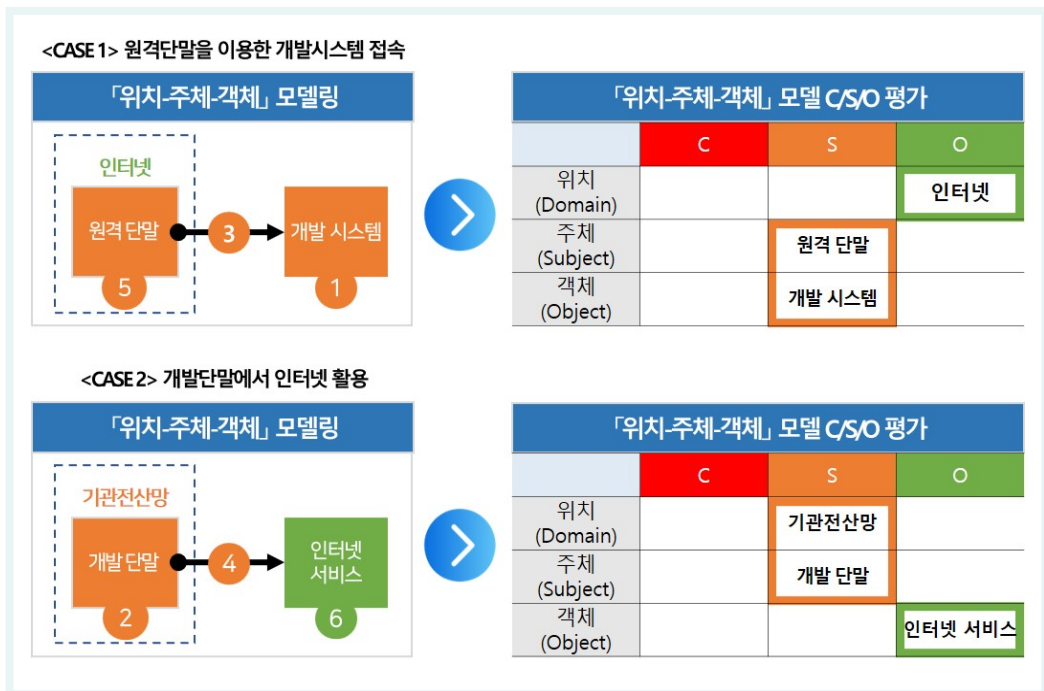

3. 보안원칙 적용

그림 2-4 보안원칙 적용



가. 「정보 생산·저장」 보안원칙 적용

기관 전산망 S등급 영역에 위치한 개발 단말 및 인터넷 O등급 영역에 위치한 원격 단말은 모두 S등급이며, 개발 단말 및 원격 단말에서 S등급, O등급 업무정보의 작성 및 보관은 「정보 생산·저장」 보안원칙에 위배되지 않는다.

그러나, O등급의 인터넷 서비스에서 O등급 보다 상위의 업무정보를 생산하는 경우 「정보 생산·저장」 보안원칙에 위배된다. 따라서, O등급 업무정보만 인터넷 서비스를 활용할 수 있도록 보안통제를 적용해야 한다.

나. 「정보 이동」 보안원칙 적용

기관 전산망 S등급 영역에 위치한 개발 단말 및 인터넷 O등급 영역에 위치한 원격 단말은 모두 S등급이며, 인터넷 서비스는 O등급이다.

인터넷 서비스 활용을 위해 개발 단말 및 원격 단말 내 O등급 업무정보를 전송하는 것은 「정보 이동」 보안원칙에 위배되지 않는다. 하지만, 개발 단말 및 원격 단말 내 S등급 업무정보를 인터넷 서비스로 전송하는 것은 「정보 이동」 보안원칙에 위배되므로, S등급 업무정보의 인터넷 서비스 전송에 대한 보안통제를 적용해야 한다.

그리고, 인터넷 서비스 상의 O등급 정보를 개발 단말, 원격 단말, 개발 시스템으로 이동하는 것은 「정보 이동」 보안원칙에 위배되지 않으므로, 인터넷 정보를 개발 단말, 원격 단말, 개발 시스템으로 전송할 수 있다. 단, 기관 환경 및 특성에 따라 인터넷 정보의 이동·활용 시 추가적인 보안통제를 적용할 수 있다.

또한, 원격 단말은 인터넷 O등급 영역에 위치하므로 지정된 공간에서 지정된 보안 환경을 갖출 수 있도록 원격 단말 및 연계 구간에 대한 보안 통제를 적용해야 하며, 개발 단말 내 업무정보가 인터넷 서비스 외 비인가 시스템으로 전송되거나, 개발 단말과 외부와의 비인가 연결 차단, 외부로부터의 비인가 접근 차단 등을 위해 연계 구간에 대한 보안통제를 적용해야 한다.

4. 보안위협 식별

본 정보서비스 모델은 이용자 단말(②개발 단말, ⑤원격 단말), 개발 정보 검색 및 열람을 위한 ④인터넷 연계체계, 개발에 필요한 인터넷 서비스, 원격 단말의 개발 시스템 접근을 위한 ③원격개발 연계체계, ①개발 시스템으로 구성되며, <표 2-1>과 같이 정보서비스 모델 구성 대상별 보안위협을 식별한다.

그림 2-5 보안위협 대상 식별



표 2-1 정보서비스 보안위협

대상	구분	보안위협 번호	보안위협
사용자 단말	② 개발 단말	TH-M7-1	단말 OS 및 SW 취약점 노출
		TH-M7-2	비인가 SW 설치·실행
		TH-M7-3	단말 비인가 사용
		TH-M7-4	유해 사이트 및 개발 업무와 무관한 비인가 네트워크 연결
		TH-M7-5	개발 관련 업무정보(소스 코드 및 개발 중요 정보) 비인가 유출
		TH-M7-6	개발 환경 설정 및 소스 코드 무결성 훼손
		TH-M7-7	비인가 및 보안통제 미초치 단말의 개발목적 인터넷 서비스 접근
		TH-M7-8	악성코드 유입 및 실행으로 인한 악성코드 감염
	⑤ 원격 단말	TH-M7-9	단말 OS 및 SW 취약점 노출
		TH-M7-10	비인가 SW 설치·실행

대상	구분	보안위협 번호	보안위협	
연계 체계		TH-M7-11	단말 비인가 사용	
		TH-M7-12	유해 사이트 및 개발 업무와 무관한 비인가 네트워크 연결	
		TH-M7-13	개발 관련 업무정보(소스 코드 및 개발 중요 정보) 비인가 유출	
		TH-M7-14	개발 환경 설정 및 소스 코드 무결성 훼손	
		TH-M7-15	비인가 및 보안통제 미조치 단말의 개발목적 인터넷 서비스 접근	
		TH-M7-16	외부로부터 원격 단말 비인가 접근	
		TH-M7-17	개발망 접속 세션 송수신 데이터 유출	
		TH-M7-18	악성코드 유입 및 실행으로 인한 악성코드 감염	
	③ 인터넷 연계체계	TH-M7-19	이용자 단말의 인터넷 연계체계 비인가 접근	
		TH-M7-20	이용자 단말의 인터넷 연계체계 우회 등 비인가 네트워크 연결	
		TH-M7-21	사전 승인된 개발목적 인터넷 서비스 외 접근	
		TH-M7-22	공개(O) 등급 외 업무정보의 인터넷 서비스 활용	
		TH-M7-23	인터넷 서비스 활용 시 계정 정보 등 송수신 데이터 유출	
		TH-M7-24	외부로부터의 인터넷 연계체계 비인가 접근	
		TH-M7-25	외부로부터의 악성 콘텐츠 유입	
		TH-M7-26	인터넷 연계체계 관리자 계정 비인가 접근	
		TH-M7-27	인터넷 연계체계 취약점 노출	
		TH-M7-28	사전 승인된 개발목적 인터넷 서비스 접속 실패	
		TH-M7-29	인터넷 연계체계 운용 장애	
		④ 원격개발 연계체계	TH-M7-30	포트 스캐닝 등을 통한 비인가 접근 및 침투
			TH-M7-31	내부 개발망으로 악성코드 유입 및 피해 확산
			TH-M7-32	원격개발 연계체계 관리자 계정 비인가 접근
			TH-M7-33	원격개발 연계체계 취약점 노출
			TH-M7-34	원격개발 연계체계 운용 장애
			TH-M7-35	개발 관련 업무정보 전송 승인 과정에서 인증 절차 우회
			TH-M7-36	공격자가 비인가 자료를 전송하여 시스템에 침투
			TH-M7-37	외부로부터 비인가자의 원격개발 연계체계 접근

제3절

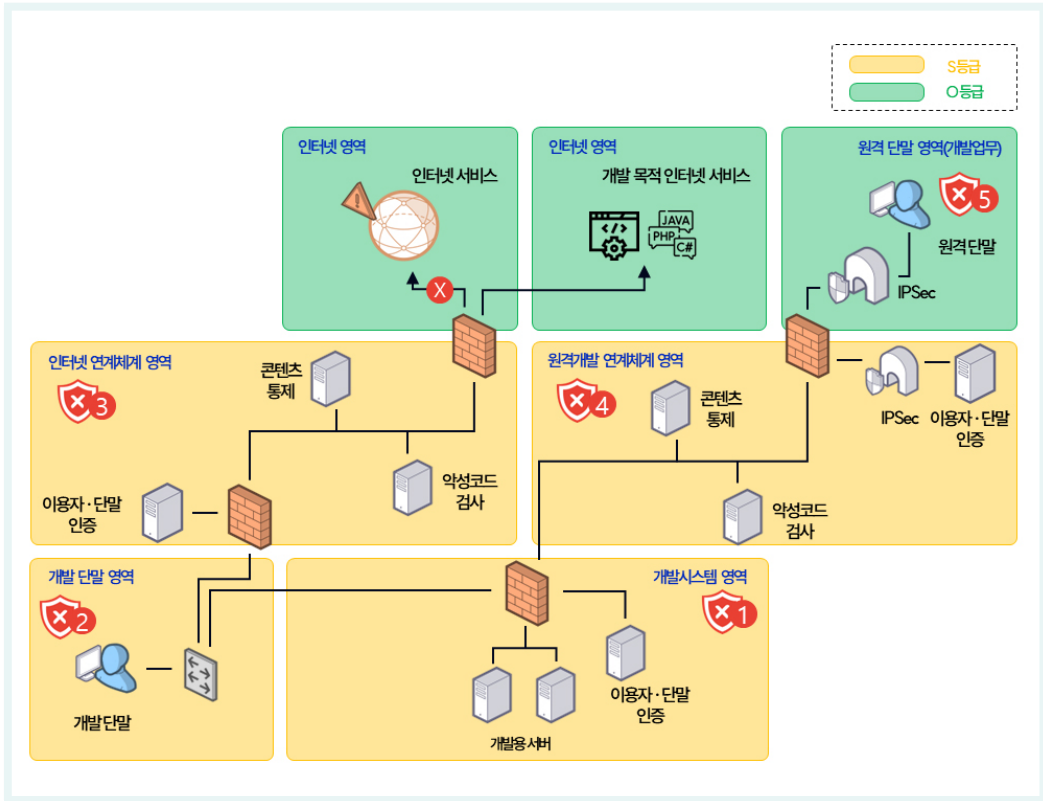
보안 요구사항 및 보안대책

기관은 국가 망 보안체계(N2SF) 정보서비스 모델의 안전한 활용을 위해 「정보 생산·저장」 및 「정보 이동」 보안원칙을 준수해야 하며, 정보서비스 모델 구성요소 및 연계 지점에서 보안위험을 식별하고 이에 대한 보안대책을 적용해야 한다.

정보서비스 구성요소 분석, 모델링 및 C/S/O 평가, 보안원칙 적용, 보안위험 식별의 과정을 거쳐 식별한 위협에 대한 보안대책 수립 방향성 및 국가·공공기관의 정책적 요구사항을 반영하여 보안 요구사항을 도출하고, 보안 요구사항을 만족하는 N2SF 보안통제 항목을 선정하였다.

표 2-2 정보서비스 보안 요구사항 및 보안통제 항목

구분(유형)	구성요소	보안위험	보안 요구사항	N2SF 보안통제 항목	
이용자 단말	② 개발 단말	(TH-M7-1) 단말 OS 및 SW 취약점 노출	개발 단말 보안성 유지	N2SF-LP-1 N2SF-DA-1 N2SF-DA-2 N2SF-DV-12 N2SF-IN-1(1) N2SF-IN-5 N2SF-IN-6 N2SF-IN-8 N2SF-IN-10 N2SF-IN-16	
		(TH-M7-2) 비인가 SW 설치·실행		개발 단말 사용 보안	N2SF-AM-2 N2SF-AM-9 N2SF-DV-6 N2SF-DV-8
		(TH-M7-8) 악성코드 유입 및 실행으로 인한 악성코드 감염			N2SF-SG-4 N2SF-SG-5 N2SF-SG-6 N2SF-IF-9 N2SF-EB-6 N2SF-SN-1
		(TH-M7-3) 단말 비인가 사용			
		(TH-M7-4) 유해 사이트 및 개발 업무와 무관한 비인가 네트워크 연결	개발 단말 네트워크 보안		

구분(유형)	구성요소	보안위협	보안 요구사항	N2SF 보안통제 항목
				N2SF-WA-7 N2SF-BC-1 N2SF-DT-1
		(TH-M7-5) 개발 관련 업무정보(소스 코드 및 개발 중요 정보) 비인가 유출 (TH-M7-6) 개발 환경 설정 및 소스 코드 무결성 훼손	개발 단말 데이터 보호	N2SF-DU-2
		(TH-M7-7) 비인가 및 보안통제 미조치 단말의 개발목적 인터넷 서비스 접근	개발 목적 인터넷 서비스 활용 이용자 및 단말 관리	N2SF-LP-M1 N2SF-EB-M1 N2SF-DU-M3
		(TH-M7-4) 유해 사이트 및 개발 업무와 무관한 비인가 네트워크 연결 (TH-M7-7) 비인가 및 보안통제 미조치 단말의 개발목적 인터넷 서비스 접근	기관 업무망과 구분되는 별도 개발망 구성	N2SF-SG-4 N2SF-SG-M1 N2SF-SG-M3 N2SF-SG-M4 N2SF-SG-M5 N2SF-IS-4
	⑤ 원격 단말	(TH-M7-9) 단말 OS 및 SW 취약점 노출 (TH-M7-10) 비인가 SW 설치·실행 (TH-M7-16) 외부로부터 원격 단말 비인가 접근 (TH-M7-18) 악성코드 유입 및 실행으로 인한 악성코드 감염	원격 단말 보안성 유지	N2SF-LP-1 N2SF-DA-1 N2SF-DA-2 N2SF-DV-12 N2SF-IN-1(1) N2SF-IN-5 N2SF-IN-6 N2SF-IN-8 N2SF-IN-10 N2SF-IN-16
(TH-M7-10) 비인가 SW 설치·실행		원격 단말 사용 보안	N2SF-AM-2 N2SF-AM-9 N2SF-DV-6 N2SF-DV-8	
(TH-M7-11) 단말 비인가 사용 (TH-M7-16) 외부로부터 원격 단말 비인가 접근		원격 단말 네트워크 보안	N2SF-SG-4 N2SF-SG-5 N2SF-SG-6 N2SF-IF-9 N2SF-EB-6 N2SF-SN-1 N2SF-WA-7 N2SF-BC-1 N2SF-DT-1	

구분(유형)	구성요소	보안위협	보안 요구사항	N2SF 보안통제 항목
		(TH-M7-13) 개발 관련 업무정보(소스 코드 및 개발 중요 정보) 비인가 유출	원격 단말 데이터 보호	N2SF-DU-2
		(TH-M7-14) 개발 환경 설정 및 소스 코드 무결성 훼손		
		(TH-M7-17) 개발망 접속 세션 송수신 데이터 유출	개발 목적 인터넷 서비스 활용 이용자 및 단말 관리	N2SF-LP-M1 N2SF-EB-M1 N2SF-DU-M3
		(TH-M7-15) 비인가 및 보안통제 미조치 단말의 개발목적 인터넷 서비스 접근		
		(TH-M7-12) 유해 사이트 및 개발 업무와 무관한 비인가 네트워크 연결		
(TH-M7-16) 외부로부터 원격 단말 비인가 접근				
연계 체계	③ 인터넷 연계체계	(TH-M7-19) 이용자 단말의 인터넷 연계체계 비인가 접근	개발 목적 인터넷 서비스 이용자 및 단말 인증	N2SF-AC-1(2) N2SF-AC-1(3) N2SF-AC-1(4) N2SF-AC-3 N2SF-AC-3(2) N2SF-DA-3 N2SF-DA-4 N2SF-LI-1 N2SF-LI-2 N2SF-LI-4
		(TH-M7-20) 이용자 단말의 인터넷 연계체계 우회 등 비인가 네트워크 연결	비인가 네트워크 연결 차단	N2SF-IS-4 N2SF-IF-1 N2SF-IF-9 N2SF-EB-1 N2SF-EB-2 N2SF-EB-3 N2SF-EB-5 N2SF-EB-6 N2SF-EB-14 N2SF-EB-15
		(TH-M7-21) 사전 승인된 개발목적 인터넷 서비스 외 접근		
		(TH-M7-22) 공개(O) 등급 외 업무정보의 인터넷 서비스 활용	개발 목적 인터넷 서비스 활용 시 데이터 보호	N2SF-IF-2 N2SF-IF-6 N2SF-IF-7 N2SF-IF-8 N2SF-IF-10 N2SF-IF-14
		(TH-M7-23) 인터넷 서비스 활용 시 계정 정보 등 송수신 데이터 유출		

구분(유형)	구성요소	보안위협	보안 요구사항	N2SF 보안통제 항목
		(TH-M7-24) 외부로부터의 인터넷 연계체계 비인가 접근 (TH-M7-25) 외부로부터의 악성 콘텐츠 유입	외부 비인가 접근 및 악성 콘텐츠 유입 차단	N2SF-IF-3 N2SF-IF-5
		(TH-M7-26) 인터넷 연계체계 관리자 계정 비인가 접근 (TH-M7-27) 인터넷 연계체계 취약점 노출	연계체계 보안성 유지	N2SF-LP-4 N2SF-LP-4(1) N2SF-LP-4(4) N2SF-AC-1(5) N2SF-AC-3(1) N2SF-EB-8 N2SF-EB-10 N2SF-EB-11 N2SF-EB-13 N2SF-DV-4 N2SF-DV-12 N2SF-IN-1(1) N2SF-IN-5 N2SF-IN-6 N2SF-IN-11
		(TH-M7-28) 사전 승인된 개발목적 인터넷 서비스 접속 실패 (TH-M7-29) 인터넷 연계체계 운용 장애	연계체계 운용 관리	N2SF-LP-M1 N2SF-LP-M2 N2SF-AC-1(2) N2SF-AC-M1 N2SF-AC-M2 N2SF-AC-M3 N2SF-LI-M1 N2SF-LI-M2 N2SF-IF-M1 N2SF-IF-M2 N2SF-IF-M3 N2SF-IF-M4 N2SF-IF-M5 N2SF-EB-M3 N2SF-EB-M4 N2SF-EB-M5
	④ 원격개발 연계체계	(TH-M7-30) 포트 스캐닝 등을 통한 비인가 접근 및 침투 (TH-M7-31) 내부 개발망으로 악성코드 유입 및 피해 확산 (TH-M7-36) 공격자가 비인가 자료를 전송하여 시스템에 침투	외부 비인가 접근 및 악성 콘텐츠 유입 차단	N2SF-SG-5 N2SF-IF-1 N2SF-IF-2 N2SF-IF-3 N2SF-IF-5 N2SF-IF-6 N2SF-IF-8 N2SF-IF-11

구분(유형)	구성요소	보안위협	보안 요구사항	N2SF 보안통제 항목
		(TH-M7-32) 원격개발 연계체계 관리자 계정 비인가 접근 (TH-M7-33) 원격개발 연계체계 취약점 노출 (TH-M7-35) 개발 관련 업무정보 전송 승인 과정에서 인증 절차 우회 (TH-M7-36) 공격자가 비인가 자료를 전송하여 시스템에 침투	연계체계 보안성 유지	N2SF-LP-4 N2SF-LP-4(1) N2SF-LP-4(4) N2SF-AC-1(5) N2SF-AC-3(1) N2SF-EB-8 N2SF-EB-10 N2SF-EB-11 N2SF-EB-13 N2SF-DV-4 N2SF-DV-12 N2SF-IN-1(1) N2SF-IN-5 N2SF-IN-6 N2SF-IN-11
		(TH-M7-34) 원격개발 연계체계 운용 장애	연계체계 운용 관리	N2SF-LP-M1 N2SF-LP-M2 N2SF-AC-1(2) N2SF-AC-M1 N2SF-AC-M2 N2SF-AC-M3 N2SF-LI-M1 N2SF-LI-M2 N2SF-IF-M1 N2SF-IF-M2 N2SF-IF-M3 N2SF-IF-M4 N2SF-IF-M5 N2SF-EB-M3 N2SF-EB-M4 N2SF-EB-M5
		(TH-M7-37) 외부로부터 비인가자의 원격개발 연계체계 접근	원격 개발 단말과의 전용 통신망(또는 이에 준하는) 구성	N2SF-IF-6 N2SF-RA-2 N2SF-RA-5 N2SF-RA-6 N2SF-IF-15

1. 사용자 단말

이용자 단말(개발 단말, 원격 단말)이 개발에 필요한 인터넷 정보 검색 및 열람을 위해 인터넷 서비스를 활용하기 위해서는 보안통제서버를 통해 단말 및 사용자 인증 후 보안통제가 적용되어야 하며, 특히 원격 단말은 지정된 공간(원격 단말 영역)에서 IPSec VPN 등 가상사설망(또는 전용선) 등 별도의 보안 통제가 적용되어야 접속 가능하다. 다음은 이용자 단말에 적용해야 할 보안 요구사항 및 보안대책이다.

그림 2-6 이용자 및 단말 인증 절차

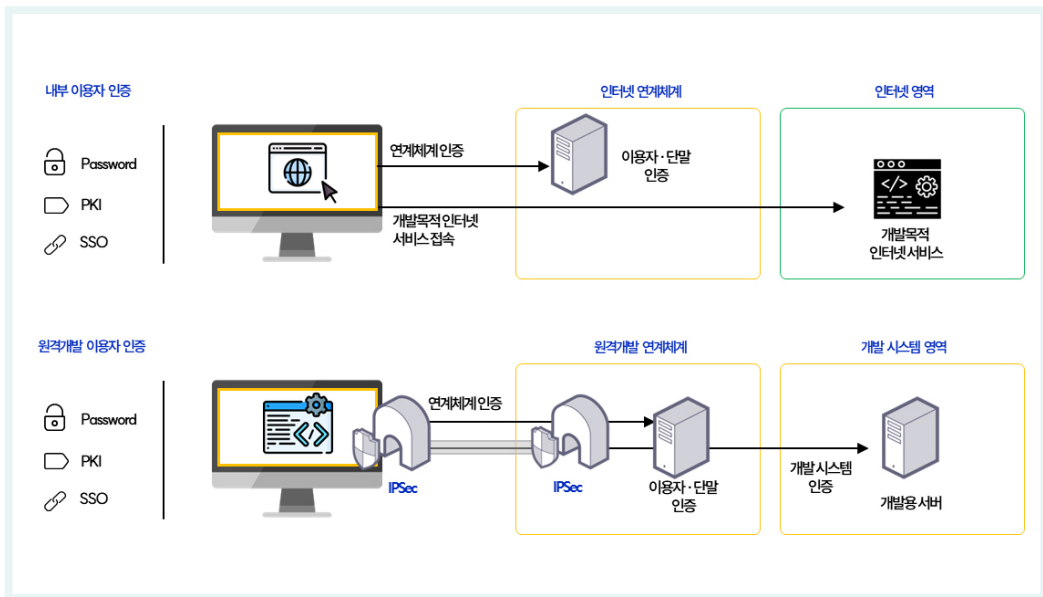

가. 개발 단말

개발 단말은 인증·통제 서버를 이용하여 인증 및 보안 조치가 완료된 단말로 다음과 같은 보안 요구사항을 고려해야 한다. 또한, 기관 환경 및 특성을 반영하여 추가적인 보안통제 적용·조정 등을 고려해야 한다.

그림 2-7 내부 이용자 단말 사용 시나리오(예)

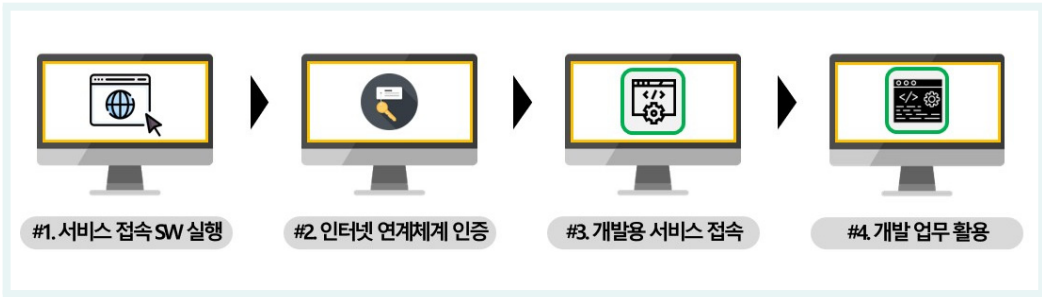

① 개발 단말 보안성 유지

개발 단말의 운영체제 및 설치되어 있는 소프트웨어의 취약점으로 인해 보안위협이 발생하지 않도록 최신 보안 업데이트 등 보안성을 유지해야 한다.

개발 단말에 개발 목적 소프트웨어 외 비인가 소프트웨어 설치·실행 및 단말 형상 비인가 변경으로 인한 보안위협이 발생하지 않도록 단말 소프트웨어 형상관리 등을 수행해야 한다.

개발 단말에 악성코드가 유입·실행되어 감염으로 인한 보안위협이 발생하지 않도록 조치하여 보안성을 유지해야 한다.

그 외 기관 업무환경 및 개발환경에 필요한 개발 단말 보안 조치가 완료되어야 한다.

② 개발 단말 사용 보안

비인가자의 단말 사용 등을 차단하기 위해 이용자 단말 부팅·사용 및 일정 시간 이상 단말 미사용 시 사용자 인증 등을 통해 단말을 사용할 수 있도록 보안 조치를 수행해야 한다.

③ 개발 단말 네트워크 보안

개발 단말의 안전한 개발목적 인터넷 서비스 활용을 위해 네트워크 영역 및 단말 IP 관리 등을 수행해야 한다.

개발 단말 내 업무정보의 네트워크를 통한 유출을 방지하기 위해 비인가 네트워크 연결 및 무선랜, 블루투스 등 비승인 네트워크 장치 사용 등을 차단해야 한다.

개발 단말로부터 악성코드 전파, 다른 단말 및 정보시스템 비인가 접근 등을 차단하기 위한 네트워크 보안 조치를 수행해야 한다.

개발 단말의 개발 목적 인터넷 서비스 등 업무 종료 시 네트워크 세션 처리 등을 수행해야 한다.

④ 개발 단말 데이터 보호

개발 단말 내 업무정보 무단 이동, 복사 등을 방지하기 위한 데이터 보호 조치를 적용해야 한다.

⑤ 개발 목적 인터넷 서비스 활용 이용자 및 단말 관리

개발 목적 인터넷 서비스 활용을 위한 이용자 단말 사전 승인 등 관리 절차를 수립해야 한다.

개발 목적 인터넷 서비스 활용을 위한 데이터 사용 정책 등을 수립해야 한다.

⑥ 기관 업무시스템 영역과 구분되는 별도 개발망 구성

개발 단말은 기관 업무시스템 영역과 철저히 분리된 별도의 개발망을 통해 운영된다. 망 보안체계 환경에서는 개발망과 업무망이 물리적, 논리적으로 격리되어 있으며, 개발망에서 발생하는 보안 사고가 업무시스템에 영향을 미치지 않도록 설정된다. 연계체계를 통해 개발망과 인터넷 간의 연결이 안전하게 이루어지며, 제한된 정책과 경로를 통해서만 통신이 가능하도록 설정된다. 이를 통해 개발망의 보안 침해가 기관의 주요 업무시스템에 영향을 미치지 않도록 보호한다.

개발망 내 개발 단말은 기관에서 지정한 IP 주소 체계를 통해 엄격하게 관리되며, 모든 네트워크 트래픽이 관리되고 모니터링된다. 이를 통해 비인가 단말의 접근을 방지하고, 단말별 활동을 추적할 수 있다. 개발망에 허용된 IP 주소만이 네트워크에 접속할 수 있도록 설정되어 있으며, 외부로부터의 침입 가능성을 최소화하여 안전한 개발 환경을 유지한다.

개발 단말은 외부 네트워크(인터넷 등)와 개발 시스템에 동시에 연결되지 않도록 물리적 또는 논리적 차단을 적용하여, 외부 위협으로부터 개발망의 안전성을 확보해야 한다.

기관은 위와 같은 보안 요구사항 및 <표 2-3>의 보안통제 항목을 포함하는 보안대책을 준수해야 한다.

표 2-3 이용자 단말(개발 단말) 보안통제 항목

코드	보안통제 항목	내용
① 개발 단말 보안성 유지		
N2SF-LP-1	정보시스템 접근 권한 정의	• 업무정보(데이터)를 식별하고, 업무정보를 저장하고 있는 정보시스템 접근 권한을 정의한다.
N2SF-DA-1	단말 무결성 검증	• 단말 내 신뢰 가능한 모듈(TPM 등)을 통한 구성정보(BIOS 설정정보, Disk 설치 정보 등) 등을 확인한다.
N2SF-DA-2	정보서비스 식별 및 제한	• 인증절차를 통해 사전 승인한 정보서비스만을 활용하도록 제한한다.
N2SF-DV-12	장치 펌웨어 업데이트 검증	• 펌웨어 업데이트 시 서명 검증 또는 위변조 여부를 검증하여 설치를 제한한다.
N2SF-IN-1(1)	정보시스템 구성요소 최신상태 유지	• 정보시스템 내의 모든 구성요소가 포함되도록 정보시스템 구성요소 목록을 작성하고 정기적으로 검토 및 최신 상태로 업데이트 한다.

코드	보안통제 항목	내용
N2SF-IN-5	비인가 변경 방지	• 인가되지 않은 정보시스템 구성요소 변경을 방지한다.
N2SF-IN-6	불필요한 구성요소 제거	• 필요 기능만 제공하도록 구성하고, 사용하지 않는 기능, 포트, 프로토콜, 소프트웨어, 서비스의 사용을 제거하거나 비활성화한다.
N2SF-IN-8	비인가 소프트웨어 실행 차단	• 허가되지 않은 소프트웨어(응용프로그램)가 실행되지 않도록 차단한다.
N2SF-IN-10	소프트웨어 설치 권한 제한	• 소프트웨어 설치 권한은 필요한 사용자에게만 부여한다.
N2SF-IN-16	악성코드 감염 차단	• 악성코드 유입 및 실행 등으로 인한 악성코드 감염을 실시간 탐지하고 차단한다.
② 개발 단말 사용 보안		
N2SF-AM-2	비밀번호 기반 인증	• 숫자·문자·특수문자 등을 혼합하고 주기적으로 변경하는 비밀번호 인증체계를 적용한다.
N2SF-AM-9	소유기반 인증	• 생체인증, 모바일 인증 및 하드웨어 토큰 등을 활용한 인증체계를 적용한다.
N2SF-DV-6	통신 기능이 포함된 저장장치 제한	• 통신기능이 포함된 저장장치를 사용을 제한한다.
N2SF-DV-8	장치 자동 잠금	• 사용자가 일정시간 이상 정보시스템을 사용하지 않거나 방치할 경우 잠금 기능을 활성화하고, 화면에 표시되는 정보는 표출되지 않아야 한다.
③ 개발 단말 네트워크 보안		
N2SF-SG-4	IP체계	• 서로 다른 영역 또는 정보자산(기능 등)별IP체계를 분리하고, 보안통제를 적용한다.
N2SF-SG-5	보안·운영관리 인프라 분리	• 보안·운영관리 인프라를 물리적으로 분리된 네트워크로 구성하여 이 외 정보시스템과 분리한다.
N2SF-SG-6	보안 기능과 사용자 기능 분리	• 인증, 감사 및 데이터 통제와 같은 핵심 보안 기능과 데이터 입력, 애플리케이션 실행 등 사용자 기능을 분리한다.
N2SF-IF-9	출발지점과 도착지점 식별 및 인증	• 정보 전송 시 개인, 기관, 응용프로그램 혹은 정보시스템 등 하나 이상을 사용하여 출발지점과 도착지점을 식별하고 인증한다.
N2SF-EB-6	외부로의 사이버위협 통신 발신 제한	• 내부에서 외부 네트워크에 사이버위협을 가하는 발신(outbound) 통신을 탐지 및 차단하고, 발신자(사용자 및 정보자산 등)를 식별한다.
N2SF-SN-1	로그아웃 세션 처리	• 로그아웃 또는 비정상 세션 종료 시 연결되었던 모든 세션의 식별자를 즉시 무효화하며, 더 이상 세션이 유효하지 않도록 한다.
N2SF-WA-7	비인가 무선망 접속 차단	• 인가되지 않은 무선망 접속을 차단한다.

코드	보안통제 항목	내용
N2SF-BC-1	블루투스 데이터 통신 제한	• 블루투스 장치 연결 시 키보드, 마우스, 오디오 등을 위한 입출력 기능 외 데이터 통신은 차단한다.
N2SF-DT-1	전송 권한 확인	• 데이터가 전송되기 전에 이를 처리하는 개인이나 정보시스템이 적절한 권한을 보유하고 있는지 확인한다.
④ 개발 단말 데이터 보호		
N2SF-DU-2	데이터 암호화 저장	• 데이터 대상 암호기술을 적용하여 기밀성을 보장한다.
⑤ 개발목적 인터넷 서비스 활용 이용자 및 단말 관리		
N2SF-LP-M1	특별권한 사용자 지정	• 일반 사용 권한과 별도로 특별권한 사용자 그룹을 지정하고, 이들의 권한 부여와 변경을 통제한다.
N2SF-EB-M1	개인 식별정보 보호	• 외부와 통신 시 개인을 식별하거나 특정 개인과 관련된 정보를 포함하는 경우 노출되지 않도록 조치한다.
N2SF-DU-M3	데이터 사용 정책 수립	• 데이터의 사용 목적, 접근 권한, 보존 기간, 폐기 절차 등을 포함하는 데이터 사용 정책을 문서화하고 전사적으로 적용 및 관리한다.
⑥ 기관 업무망과 구분되는 별도 개발망 구성		
N2SF-SG-4	IP체계 분리	• 서로 다른 영역 또는 정보자산(기능 등)별IP체계를 분리하고, 보안통제를 적용한다.
N2SF-SG-M1	분리 정책 및 절차 수립	• 자산 간 분리 기준, 설정 방식, 승인 절차 등을 포함한 정책과 문서화된 절차를 수립한다.
N2SF-SG-M3	분리된 시스템 정기적 평가 및 감사	• 분리된 영역의 적절성, 위협, 취약점 등을 정기적으로 점검하고, 감사 결과에 따라 개선 조치를 수행한다.
N2SF-SG-M4	분리환경 접근권한 관리 및 모니터링	• 분리된 환경에 대한 접근권한을 사용자, 장비, 서비스 단위로 설정하고 이를 모니터링한다.
N2SF-SG-M5	분리 위반사항 대응체계 운영	• 분리 정책 위반 발생 시 자동 경고, 세션 차단, 감사 로그 저장 등 즉시 대응이 가능하도록 대응 체계를 운영한다.
N2SF-IS-4	네트워크 격리	• 내부망, 외부망, 보안망 등 네트워크 간에 방화벽, 라우팅 제어 등으로 트래픽을 분리하여 정보 유출 또는 확산을 방지한다.

나. 원격 단말

기관 전산망 외에 존재하는 원격 단말은 인증·통제 서버를 이용하여 인증 및 보안 조치가 완료된 단말로 다음과 같은 보안 요구사항을 고려해야 한다. 또한, 기관 환경 및 특성을 반영하여 추가적인 보안통제 적용·조정을 고려해야 한다. 원격 단말에 대한 보안통제는 개발 단말과 동일한 수준의 보안 통제를 적용한다.

그림 2-8 원격개발 이용자 단말 사용 시나리오(예)

① 원격 단말 보안성 유지

원격 단말은 개발 단말과 동일하게 개발 전용으로만 활용하여야 하며, 운영체제 및 설치되어 있는 소프트웨어의 취약점으로 인해 보안위협이 발생하지 않도록 최신 보안 업데이트 등 보안성을 유지해야 한다.

원격 단말에 개발 목적 소프트웨어 외에 비인가 소프트웨어 설치·실행 및 단말 형상 비인가 변경으로 인한 보안위협이 발생하지 않도록 단말 소프트웨어 형상관리 등을 수행해야 한다.

원격 단말에 악성코드가 유입·실행되어 감염으로 인한 보안위협이 발생하지 않도록 조치하여 보안성을 유지해야 한다.

그 외 기관 업무환경에 필요한 이용자 단말 보안 조치가 완료되어야 한다.

만약 원격 단말이 개발 전용 단말이 아닌 경우, VDI 등 가상환경을 제공하는 연계체계를 통해 개발 시스템에 간접 접속하도록 구성해야 한다.

② 원격 단말 사용 보안

비인가자의 단말 사용 등을 차단하기 위해 원격 단말 부팅·사용 및 일정 시간 이상 단말 미사용 시 사용자 인증 등을 통해 단말을 사용할 수 있도록 보안 조치를 수행해야 한다. 또한 원격지에 위치함에 따라 단말의 반출입 통제가 불가능하므로 무단 반출입 통제를 위한 물리적 보안조치를 강구해야 한다.

③ 원격 단말 네트워크 보안

원격 단말의 안전한 개발목적 인터넷 서비스 및 개발서버 활용을 위해 네트워크 영역 및 단말 IP 관리 등을 수행해야 한다.

원격 단말 내 업무정보의 네트워크를 통한 유출을 방지하기 위해 비인가 네트워크 연결 및 무선랜, 블루투스 등 비승인 네트워크 장치 사용 등을 차단해야 한다.

원격 단말로부터 악성코드 전파, 다른 단말 및 정보시스템 비인가 접근 등을 차단하기 위한 네트워크 보안 조치를 수행해야 한다.

원격 단말의 개발목적의 인터넷 서비스 및 개발망 접속 등 업무 종료 시 네트워크 세션 처리 등을 수행해야 한다.

④ 원격 단말 데이터 보호

원격 단말 내 업무정보 무단 이동, 복사 등을 방지하기 위한 데이터 보호 조치를 적용해야 한다.

⑤ 개발 목적 인터넷 서비스 활용 이용자 및 단말 관리

개발 목적 인터넷 서비스 활용을 위한 이용자 단말 사전 승인 등 관리 절차를 수립해야 한다.

개발 목적 인터넷 서비스 활용을 위한 데이터 사용 정책 등을 수립해야 한다.

⑥ 전체 디스크 암호화 및 비인가 매체 차단

원격 단말은 전체 디스크 암호화를 적용하여 단말 도난이나 분실 시에도 데이터가 안전하게 보호된다. 또한, 비인가된 USB, 외장 하드 등 외부 매체의 연결이 차단되어 외부 매체를 통한 악성코드 유입이나 데이터 유출을 방지한다. 이로써 원격 단말에서의 데이터 무단 반출을 방지하고, 외부 환경에서도 데이터 보안이 유지되도록 한다.

기관은 위와 같은 보안 요구사항 및 <표 2-4>의 보안통제 항목을 포함하는 보안대책을 준수해야 한다.

표 2-4 이용자 단말(원격 단말) 보안통제 항목

코드	보안통제 항목	내용
① 원격 단말 보안성 유지		
N2SF-LP-1	정보시스템 접근 권한 정의	• 업무정보(데이터)를 식별하고, 업무정보를 저장하고 있는 정보시스템 접근 권한을 정의한다.
N2SF-DA-1	단말 무결성 검증	• 단말 내 신뢰 가능한 모듈(TPM 등)을 통한 구성정보(BIOS 설정정보, Disk 설치 정보 등) 등을 확인한다.
N2SF-DA-2	정보서비스 식별 및 제한	• 인증절차를 통해 사전 승인한 정보서비스만을 활용하도록 제한한다.
N2SF-DV-12	장치 펌웨어 업데이트 검증	• 펌웨어 업데이트 시 서명 검증 또는 위변조 여부를 검증하여 설치를 제한한다.
N2SF-IN-1(1)	정보시스템 구성요소 최신상태 유지	• 정보시스템 내의 모든 구성요소가 포함되도록 정보시스템 구성요소 목록을 작성하고 정기적으로 검토 및 최신 상태로 업데이트 한다.
N2SF-IN-5	비인가 변경 방지	• 인가되지 않은 정보시스템 구성요소 변경을 방지한다.

코드	보안통제 항목	내용
N2SF-IN-6	불필요한 구성요소 제거	• 필요 기능만 제공하도록 구성하고, 사용하지 않는 기능, 포트, 프로토콜, 소프트웨어, 서비스의 사용을 제거하거나 비활성화한다.
N2SF-IN-8	비인가 소프트웨어 실행 차단	• 허가되지 않은 소프트웨어(응용프로그램)가 실행되지 않도록 차단한다.
N2SF-IN-10	소프트웨어 설치 권한 제한	• 소프트웨어 설치 권한은 필요한 사용자에게만 부여한다.
N2SF-IN-16	악성코드 감염 차단	• 악성코드 유입 및 실행 등으로 인한 악성코드 감염을 실시간 탐지하고 차단한다.
② 원격 단말 사용 보안		
N2SF-AM-2	비밀번호 기반 인증	• 숫자·문자·특수문자 등을 혼합하고 주기적으로 변경하는 비밀번호 인증체계를 적용한다.
N2SF-AM-9	소유기반 인증	• 생체인증, 모바일 인증 및 하드웨어 토큰 등을 활용한 인증체계를 적용한다.
N2SF-DV-6	통신 기능이 포함된 저장장치 제한	• 통신기능이 포함된 저장장치를 사용을 제한한다.
N2SF-DV-8	장치 자동 잠금	• 사용자가 일정시간 이상 정보시스템을 사용하지 않거나 방치할 경우 잠금 기능을 활성화하고, 화면에 표시되는 정보는 표출되지 않아야 한다.
③ 원격 단말 네트워크 보안		
N2SF-SG-4	IP체계	• 서로 다른 영역 또는 정보자산(기능 등)별IP체계를 분리하고, 보안통제를 적용한다.
N2SF-SG-5	보안·운영관리 인프라 분리	• 보안·운영관리 인프라를 물리적으로 분리된 네트워크로 구성하여 이외 정보시스템과 분리한다.
N2SF-SG-6	보안 기능과 사용자 기능 분리	• 인증, 감사 및 데이터 통제와 같은 핵심 보안 기능과 데이터 입력, 애플리케이션 실행 등 사용자 기능을 분리한다.
N2SF-IF-9	출발지점과 도착지점 식별 및 인증	• 정보 전송 시 개인, 기관, 응용프로그램 혹은 정보시스템 등 하나 이상을 사용하여 출발지점과 도착지점을 식별하고 인증한다.
N2SF-EB-6	외부로의 사이버위협 통신 발신 제한	• 내부에서 외부 네트워크에 사이버위협을 가하는 발신(outbound) 통신을 탐지 및 차단하고, 발신자(사용자 및 정보자산 등)를 식별한다.
N2SF-SN-1	로그아웃 세션 처리	• 로그아웃 또는 비정상 세션 종료 시 연결되었던 모든 세션의 식별자를 즉시 무효화하며, 더 이상 세션이 유효하지 않도록 한다.
N2SF-WA-7	비인가 무선망 접속 차단	• 인가되지 않은 무선망 접속을 차단한다.
N2SF-BC-1	블루투스 데이터 통신 제한	• 블루투스 장치 연결 시 키보드, 마우스, 오디오 등을 위한 입출력 기능 외 데이터 통신은 차단한다.

코드	보안통제 항목	내용
N2SF-DT-1	전송 권한 확인	• 데이터가 전송되기 전에 이를 처리하는 개인이나 정보시스템이 적절한 권한을 보유하고 있는지 확인한다.
④ 원격 단말 데이터 보호		
N2SF-DU-2	데이터 암호화 저장	• 데이터 대상 암호기술을 적용하여 기밀성을 보장한다.
⑤ 개발 목적 인터넷 서비스 활용 이용자 및 단말 관리		
N2SF-LP-M1	특별권한 사용자 지정	• 일반 사용 권한과 별도로 특별권한 사용자 그룹을 지정하고, 이들의 권한 부여와 변경을 통제한다.
N2SF-EB-M1	개인 식별정보 보호	• 외부와 통신 시 개인을 식별하거나 특정 개인과 관련된 정보를 포함하는 경우 노출되지 않도록 조치한다.
N2SF-DU-M3	데이터 사용 정책 수립	• 데이터의 사용 목적, 접근 권한, 보존 기간, 폐기 절차 등을 포함하는 데이터 사용 정책을 문서화하고 전사적으로 적용 및 관리한다.
⑥ 전체 디스크 암호화 및 비인가 매체 차단		
N2SF-DU-2	데이터 암호화 저장	• 데이터 대상 암호기술을 적용하여 기밀성을 보장한다.
N2SF-DV-3	하드웨어 장치(device) 사용 제한	• 정보자산 배포 또는 설치 전 특정 하드웨어 장치(USB포트, 무선통신 모듈 등)를 비활성화 또는 제거 등으로 사용을 제한한다.
N2SF-DV-4	포트 및 입출력 장치 제어	• 정보시스템의 포트나 입출력 장치를 제어하여 악성코드 유입 및 정보 유출을 차단한다.

2. 연계체계

개발 단말은 인터넷 연계체계를 통해 개발 목적 인터넷 서비스를 활용할 수 있으며, 원격 단말은 원격개발 연계체계를 통해 원격에서의 개발을 목적으로 개발 시스템에 접속할 수 있다. 이를 위하여, 다음과 같이 보안 요구사항 및 보안대책을 적용해야 한다.

그림 2-9 인터넷 연계체계 및 원격개발 연계체계

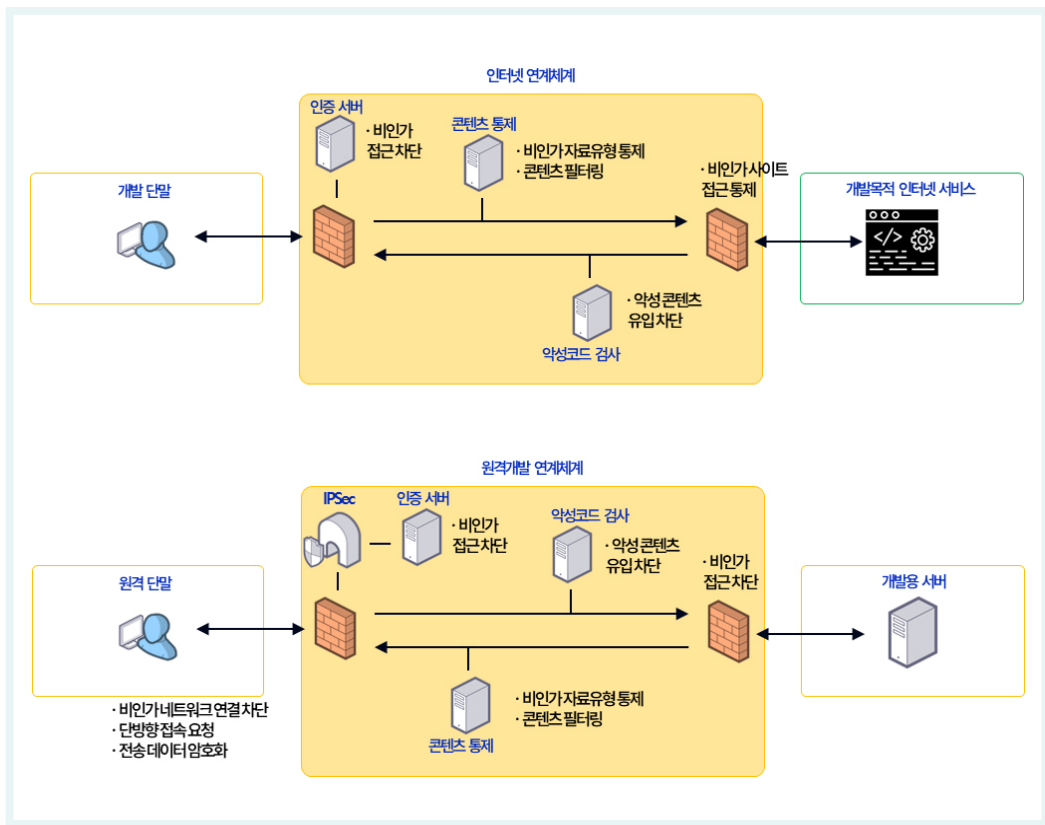

가. 인터넷 연계체계

개발 단말의 개발 목적 인터넷 서비스 이용을 위해 구성되는 인터넷 연계체계는 다음과 같은 보안 요구사항을 고려해야 한다. 또한, 기관 환경 및 특성을 반영하여 추가적인 보안통제 적용·조정 등을 고려해야 한다.

① 개발 목적 인터넷 서비스 이용자 및 단말 인증

이용자 및 단말의 개발 목적 인터넷 서비스 연계를 위한 인증을 수행해야 하며, 인증 과정에서 사용자 및 단말 정보가 노출되지 않도록 보안통제를 적용해야 한다.

개발 목적 인터넷 서비스 활용 시 의심스러운 활동 및 일정 시간 이상 비활동인 계정에 대한 보안 조치를 적용해야 한다.

일정 횟수 이상 인증 실패에 대한 보호조치 및 잠금 해제 대책을 적용해야 한다.

② 비인가 네트워크 연결 차단

개발 단말의 인터넷 연계체계 우회 시도 및 사전 승인된 개발 목적 인터넷 서비스 외 비인가 네트워크로의 접근을 차단해야 한다.

인터넷 연계체계를 통해 이용자 단말과 개발 목적 인터넷 서비스의 통신을 연계해야 하며, 기관 전산망과 개발목적 인터넷 서비스가 직접 연결되지 않도록 네트워크 격리 등 보안대책을 적용해야 한다.

비인가 네트워크 프로토콜은 차단해야 한다.

③ 개발 목적 인터넷 서비스 활용 시 데이터 보호

인터넷 연계체계를 통해 개발 목적 인터넷 서비스 활용 시 콘텐츠 필터링, 보안등급 식별 등을 통해 승인된 공개(O) 등급 외 업무정보가 유출되지 않도록 보호조치를 적용해야 한다.

개발 목적 인터넷 서비스 활용 시 기관이 사전 정의한 정보 전송 방식 및 데이터 유형만 활용할 수 있도록 데이터 보호조치를 적용해야 한다.

④ 외부 비인가 접근 및 악성 콘텐츠 유입 차단

인터넷 연계체계를 개발 단말에서 개발 목적 인터넷 서비스로의 일방향 정보흐름만 허용하도록 통제해야 하며, 외부로부터 인터넷 연계체계의 비인가 접근을 차단해야 한다.

인터넷 연계체계를 통해 전달되는 콘텐츠를 통해 악성코드가 전달되지 않도록 통제해야 한다.

⑤ 연계체계 보안성 유지

인터넷 연계체계 관리자 권한 계정을 일반 사용자 계정과 분리하여 관리해야 하며, 비인가 장치의 연결 등을 통제해야 한다.

인터넷 연계체계의 취약점으로 인해 보안위협이 발생하지 않도록 최신 보안 업데이트 등 보안성을 유지해야 한다.

그 외 기관 업무환경에 필요한 인터넷 연계체계의 보안 조치가 완료되어야 한다.

⑥ 연계체계 운용 관리

인터넷 연계체계 관리자 및 관리 단말 지정 등 운용 관련 체계를 수립해야 한다.

인터넷 연계체계 운용에 대한 감사 로그를 생성·관리하고, 이용자 단말 인증, 세션, 정보흐름 통제 등 관련 정보를 모니터링 해야 한다.

인터넷 연계체계 침해, 장애 등에 대한 대응체계 절차를 수립해야 한다.

기관은 위와 같은 보안 요구사항 및 <표 2-5>의 보안통제 항목을 포함하는 보안대책을 준수해야 한다.

표 2-5 인터넷 연계체계 보안통제 항목

코드	보안통제 항목	내용
① 개발 목적 인터넷 서비스 이용자 및 단말 인증		
N2SF-AC-1(2)	계정 상태 모니터링	• 계정의 임시 생성, 수정, 활성화, 비활성화 및 삭제 등을 모니터링한다.
N2SF-AC-1(3)	계정 자동 비활성화	• 계정 사용 기간이 종료되거나 일정 기간 미사용된 계정은 자동으로 비활성화한다.
N2SF-AC-1(4)	계정 자동 로그아웃	• 비활동 시간이 일정 기간 지속되었을 때 정보시스템에서 자동 로그아웃 되어야 한다.
N2SF-AC-3	의심스러운 계정 모니터링	• 비정상적이거나 의심스러운 계정 접속 시도 및 활동을 지속적으로 모니터링한다.
N2SF-AC-3(2)	내부 사용자 모니터링	• 내부 사용자의 계정 사용 및 활동을 지속적으로 모니터링한다.
N2SF-DA-3	단말 식별 및 인증	• 단말의 고유 식별자(MAC, TPM, 인증서 등)를 통해 단말을 식별하고, 등록된 단말만 인증을 통해 시스템에 접근할 수 있도록 한다.
N2SF-DA-4	인증된 단말의 접속 관리	• 인증된 단말이라 하더라도 접속 시간, 위치, 사용자에 따라 세부 접근 권한을 제어하고, 접근 이력을 기록하여 감사 가능하도록 한다.
N2SF-LI-1	유효한 인증정보 노출 방지	• 인증 과정에서 유효한 인증 정보가 노출되지 않도록 한다.
N2SF-LI-2	로그인 실패에 따른 접속 제한	• 정의한 횟수 이상 연속적으로 로그인을 실패한 경우 일정시간 계정을 차단(또는 잠김)하거나 접속을 제한한다.
N2SF-LI-4	계정 잠금 해제 인증요소 추가	• 계정 잠금 상태에서 해제 요청 시 기본 인증 요소 외 인증요소를 추가 사용한다.
② 비인가 네트워크 연결 차단		
N2SF-IS-4	네트워크 격리	• 내부망, 외부망, 보안망 등 네트워크 간에 방화벽, 라우팅 제어 등으로 트래픽을 분리하여 정보 유출 또는 확산을 방지한다.
N2SF-IF-1	정보흐름의 동적 통제	• 정보시스템의 비정상 동작, 외부의 공격 등 지정한 조건에 대하여 정보흐름을 동적으로 통제한다.

코드	보안통제 항목	내용
N2SF-IF-9	출발지점과 도착지점 식별 및 인증	• 정보 전송 시 개인, 기관, 응용프로그램 혹은 정보시스템 등 하나 이상을 사용하여 출발지점과 도착지점을 식별하고 인증한다.
N2SF-EB-1	연결 접점 제한	• 정보시스템의 외부 네트워크 연결 접점 수를 제한한다.
N2SF-EB-2	서비스별 외부 통신 통제	• 외부와 통신하는 서비스의 경계마다 통신흐름을 통제한다.
N2SF-EB-3	화이트리스트 기반 통신 허용	• 기본적으로 모든 통신을 차단한 상태에서 필요한 통신만을 허용하는 화이트리스트 기반 정책을 적용한다.
N2SF-EB-5	통신 경유(proxy) 강제화	• 인가된 정보시스템을 경유하여 통신하도록 통신경로를 강제화한다.
N2SF-EB-6	외부로 사이버위협 통신 발신 제한	• 내부에서 외부 네트워크에 사이버위협을 가하는 발신(outbound) 통신을 탐지 및 차단하고, 발신자(사용자 및 정보자산 등)를 식별한다.
N2SF-EB-14	외부 DNS 통신 제한	• 인가된 DNS 서버 외의 요청을 차단한다.
N2SF-EB-15	우회 통신 수단 탐지 및 차단	• VPN, Tor 등 우회 경로 사용을 탐지하고 차단한다.
③ 개발 목적 인터넷 서비스 활용 시 데이터 보호		
N2SF-IF-2	암호화된 정보흐름 통제	• 암호화된 정보의 내용을 확인하기 위하여 정보를 복호화하거나, 확인이 불가능한 암호화된 정보는 흐름을 차단하는 등의 조치를 적용한다.
N2SF-IF-6	필터링 규칙 정보흐름 통제	• 보안 및 프라이버시 등에 관한 필터링 규칙을 적용하여 정보흐름을 통제한다.
N2SF-IF-7	데이터 유형 식별자 통제	• 서로 다른 영역 간에 정보를 전송하는 경우 데이터 유형 식별자를 확인하여 전송 여부를 통제한다.
N2SF-IF-8	인가되지 않은 정보 전송 통제	• 인가되지 않은 정보가 포함되었는지 검사하고 보안정책에 따라 해당 정보의 전송을 차단한다.
N2SF-IF-10	정보 전송 방식 제한	• 정보 전송 시 특정 매체나 방식만 허용하고 나머지는 차단한다.
N2SF-IF-14	보안등급 기반 흐름 통제	• 보안등급에 따라 정보 흐름을 제한하여 상위 등급에서 하위 등급으로의 부적절한 전송을 차단한다.
④ 외부 비인가 접근 및 악성 콘텐츠 유입 차단		
N2SF-IF-3	임베디드 데이터 삽입 차단	• 임베디드된 데이터 내부에 인가되지 않은 다른 종류의 데이터가 삽입되는 것을 차단한다.
N2SF-IF-5	일방향 정보흐름 통제	• 일방향 전송 장치를 통해 단방향 정보 흐름만 허용하고 반대 방향 흐름을 차단한다.

코드	보안통제 항목	내용
⑤ 연계체계 보안성 유지		
N2SF-LP-4	관리자 권한 제한	• 정보시스템 접근에 필요한 최소한의 관리자 및 운영자 등에게만 관리자 권한을 부여한다.
N2SF-LP-4(1)	원격접속을 통한 관리자 권한 접속제한	• 기관 네트워크 내부에서 관리자 권한 접속이 제한되는 경우 등 불가피한 상황에서만 한시적으로 기관 네트워크 외부에서의 관리자 권한 접속을 허용하며, 목적이 달성된 경우 외부에서의 관리자 권한 접속을 즉시 차단한다.
N2SF-LP-4(4)	관리자 권한 실행 로깅 및 감사	• 관리자 권한 기능 실행 내역은 로깅하고 주기적인 사용 내역 감사를 실시한다.
N2SF-AC-1(5)	불필요한 관리자 권한 계정 제거	• 관리자 권한이 필요 없거나 활용이 종료된 계정은 비활성화 또는 삭제 조치한다.
N2SF-AC-3(1)	위험에 노출된 계정 비활성화	• 정보시스템 위험 탐지 시, 위험에 노출된 계정은 신속히 비활성화하거나 제한 조치를 한다.
N2SF-EB-8	운영관리용 포트의 물리적 연결 차단	• 운영관리용 포트에 인가되지 않은 장치의 포트 연결을 차단한다.
N2SF-EB-10	정보시스템 구성요소 외부 노출 차단	• 정보시스템 운영관리 및 서비스를 제공하는 구성요소가 외부 노출되지 않도록 차단한다.
N2SF-EB-11	외부 경계 보호 기능 유지	• 외부 경계를 보호하는 정보자산(보안시스템 등) 장애 시에도 보호기능은 유지되도록 구성한다.
N2SF-EB-13	오류정보 발신자 전송 제한	• 네트워크 규약에 따른 통신 오류 발생 시 발신자에게 피드백이나 경고를 통해 정보시스템 구성이나 취약점이 전송되지 않도록 한다.
N2SF-DV-4	포트 및 입출력 장치 제어	• 정보시스템의 포트나 입출력 장치를 제어하여 악성코드 유입 및 정보 유출을 차단한다.
N2SF-DV-12	장치 펌웨어 업데이트 검증	• 펌웨어 업데이트 시 서명 검증 또는 위변조 여부를 검증하여 설치를 제한한다.
N2SF-IN-1(1)	정보시스템 구성요소 최신상태 유지	• 정보시스템 내의 모든 구성요소가 포함되도록 정보시스템 구성요소 목록을 작성하고 정기적으로 검토 및 최신 상태로 업데이트 한다.
N2SF-IN-5	비인가 변경 방지	• 인가되지 않은 정보시스템 구성요소 변경을 방지한다.
N2SF-IN-6	불필요한 구성요소 제거	• 필요 기능만 제공하도록 구성하고, 사용하지 않는 기능, 포트, 프로토콜, 소프트웨어, 서비스의 사용을 제거하거나 비활성화한다.
N2SF-IN-11	재기동 서비스 신뢰성 확보	• 정보시스템 구성요소와 서비스가 재기동(재부팅) 할 때 소프트웨어와 데이터는 신뢰된 곳으로부터 획득한다.

코드	보안통제 항목	내용
⑥ 연계체계 운용 관리		
N2SF-LP-M1	특별권한 사용자 지정	• 일반 사용 권한과 별도로 특별권한 사용자 그룹을 지정하고, 이들의 권한 부여와 변경을 통제한다.
N2SF-LP-M2	주요 사용자 위험 관리	• 주요 사용자의 권한과 활동을 모니터링하고 이상 징후를 탐지하여 위험을 사전에 관리한다.
N2SF-AC-1(2)	계정 상태 모니터링	• 계정의 임시 생성, 수정, 활성화, 비활성화 및 삭제 등을 모니터링한다.
N2SF-AC-M1	감사 활동 자동화	• 계정 사용 및 관련된 감사 활동을 자동화하여 관리
N2SF-AC-M2	감사기록 생성	• 계정 활동에 대한 감사 기록을 생성하여 보관 및 분석할 수 있도록 함
N2SF-AC-M3	세션 감사	• 세션 활동을 기록하고 주기적으로 감사하여 비정상적 행위 탐지
N2SF-LI-M1	로그인 실패 모니터링 및 보고	• 반복 실패, 의심 로그인 시도 등의 실패 패턴을 실시간 감지하고 관리자에게 보고
N2SF-LI-M2	주기적 로그인 정보 무결성 점검	• 로그인 관련 데이터(세션, 토큰, 사용자 매핑 정보 등)에 대해 주기적인 무결성 점검 및 이상 여부 확인
N2SF-IF-M1	정보흐름 통제 정책 수립 및 갱신	• 정보 흐름에 대한 통제 기준 및 예외 절차를 문서화하고 정기적으로 갱신한다.
N2SF-IF-M2	정보흐름 로그 기록 및 보존	• 정보 흐름 통제 활동(허용/차단 등)을 로깅하고, 법적/감사 목적으로 일정 기간 보관한다.
N2SF-IF-M3	정보흐름 통제 감사 및 이행 점검	• 정보 흐름 통제의 적용 현황을 정기적으로 점검하여 정책 미준수 사항 식별 및 개선
N2SF-IF-M4	비인가 흐름 탐지 자동화	• 정책을 우회하거나 비정상적 흐름을 탐지하기 위한 자동화 도구 또는 시스템 구축
N2SF-IF-M5	통제 실패-예외 보고 체계	• 통제가 실패하거나 예외 발생 시 담당자에게 자동 보고하고 이를 기록하는 체계를 마련한다.
N2SF-EB-M3	외부 통신 로그 기록 및 감사	• 외부 통신 활동과 설정 변경 사항을 기록하고 감사 가능하도록 조치
N2SF-EB-M4	외부 경계 위험 탐지 자동화	• 이상 행위를 자동으로 탐지하는 시스템을 운영한다.
N2SF-EB-M5	비상 시 외부 통신 격리	• 침해 발생 시 외부 통신을 즉시 차단할 수 있는 절차를 마련한다.

나. 원격개발 연계

원격 단말의 개발망 이용을 위해 구성되는 원격개발 연계체계는 다음과 같은 보안 요구사항을 고려해야 한다. 또한 기관 환경 및 특성을 반영하여 추가적인 보안통제 적용·조정 등을 고려해야 한다.

① 외부 비인가 접근 및 악성 콘텐츠 유입 차단

원격개발 연계체계는 원격 단말로부터 개발망으로 인가된 정보흐름만 허용하도록 통제해야 하며, 인터넷 망으로부터 원격개발 연계체계의 비인가 접근을 차단해야 한다.

원격개발 연계체계를 통해 전달되는 콘텐츠를 통해 악성코드가 전달되지 않도록 통제해야 한다.

② 연계체계 보안성 유지

원격개발 연계체계 관리자 권한 계정을 일반 사용자 계정과 분리하여 관리해야 하며, 비인가 장치의 연결 등을 통제해야 한다.

원격개발 연계체계의 취약점으로 인해 보안위협이 발생하지 않도록 최신 보안 업데이트 등 보안성을 유지해야 한다.

그 외 기관 업무환경에 필요한 타 영역 연계체계의 보안 조치가 완료되어야 한다.

③ 연계체계 운용 관리

원격개발 연계체계 관리자 및 관리 단말 지정 등 운용 관련 체계를 수립해야 한다.

원격개발 연계체계 운용에 대한 감사 로그를 생성·관리하고, 원격 단말 인증, 세션, 정보흐름 통제 등 관련 정보를 모니터링 해야 한다.

원격개발 연계체계 침해, 장애 등에 대한 대응체계 절차를 수립해야 한다.

④ 원격 단말과의 전용 통신망(또는 이에 준하는) 구성

원격 단말이 위치한 외부 지정된 공간과 원격개발 연계체계와 연결을 전용선(또는 IPSec VPN 등)으로 연결하여 송수신 데이터에 대한 보호 및 네트워크 보안위협 노출을 차단해야 한다.

기관은 위와 같은 보안 요구사항 및 <표 2-6>의 보안통제 항목을 포함하는 보안대책을 준수해야 한다.

표 2-6 원격개발 연계체계 보안통제 항목

코드	보안통제 항목	내용
① 외부 비인가 접근 및 악성 콘텐츠 유입 차단		
N2SF-SG-5	보안·운영관리 인프라 분리	• 보안·운영관리 인프라를 물리적으로 분리된 네트워크로 구성하여 이외 정보시스템과 분리한다.
N2SF-IF-1	정보흐름의 동적 통제	• 정보시스템의 비정상 동작, 외부의 공격 등 지정한 조건에 대하여 정보흐름을 동적으로 통제한다.
N2SF-IF-2	암호화된 정보흐름 통제	• 암호화된 정보의 내용을 확인하기 위하여 정보를 복호화하거나, 확인이 불가능한 암호화된 정보는 흐름을 차단하는 등의 조치를 적용한다.
N2SF-IF-3	임베디드 데이터 삽입 차단	• 임베디드된 데이터 내부에 인가되지 않은 다른 종류의 데이터가 삽입되는 것을 차단한다.
N2SF-IF-5	일방향 정보흐름 통제	• 일방향 전송 장치를 통해 단방향 정보 흐름만 허용하고 반대 방향 흐름을 차단한다.
N2SF-IF-6	필터링 규칙 정보흐름 통제	• 보안 및 프라이버시 등에 관한 필터링 규칙을 적용하여 정보흐름을 통제한다.
N2SF-IF-8	인가되지 않은 정보 전송 통제	• 인가되지 않은 정보가 포함되었는지 검사하고 보안정책에 따라 해당 정보의 전송을 차단한다.
N2SF-IF-11	데이터 전송 차단	• 서로 다른 정보시스템(또는 영역 등)으로의 접근은 허용하되 데이터 전송은 차단한다.
② 연계체계 보안성 유지		
N2SF-LP-4	관리자 권한 제한	• 정보시스템 접근에 필요한 최소한의 관리자 및 운영자 등에게만 관리자 권한을 부여한다.
N2SF-LP-4(1)	원격접속을 통한 관리자 권한 접속제한	• 기관 네트워크 내부에서 관리자 권한 접속이 제한되는 경우 등 불가피한 상황에서만 한시적으로 기관 네트워크 외부에서의 관리자 권한 접속을 허용하며, 목적이 달성된 경우 외부에서의 관리자 권한 접속을 즉시 차단한다.
N2SF-LP-4(4)	관리자 권한 실행 로깅 및 감사	• 관리자 권한 기능 실행 내역은 로깅하고 주기적인 사용 내역 감사를 실시한다.
N2SF-AC-1(5)	불필요한 관리자 권한 계정 제거	• 관리자 권한이 필요 없거나 활용이 종료된 계정은 비활성화 또는 삭제 조치한다.
N2SF-AC-3(1)	위험에 노출된 계정 비활성화	• 정보시스템 위협 탐지 시, 위협에 노출된 계정은 신속히 비활성화하거나 제한 조치를 한다.
N2SF-EB-8	운영관리용 포트의 물리적 연결 차단	• 운영관리용 포트에 인가되지 않은 장치의 포트 연결을 차단한다.
N2SF-EB-10	정보시스템 구성요소 외부 노출 차단	• 정보시스템 운영관리 및 서비스를 제공하는 구성요소가 외부 노출되지 않도록 차단한다.

코드	보안통제 항목	내용
N2SF-EB-11	외부 경계 보호 기능 유지	• 외부 경계를 보호하는 정보자산(보안시스템 등) 장애 시에도 보호기능은 유지되도록 구성한다.
N2SF-EB-13	오류정보 발신자 전송 제한	• 네트워크 규약에 따른 통신 오류 발생 시 발신자에게 피드백이나 경고를 통해 정보시스템 구성이나 취약점이 전송되지 않도록 한다.
N2SF-DV-4	포트 및 입출력 장치 제어	• 정보시스템의 포트나 입출력 장치를 제어하여 악성코드 유입 및 정보 유출을 차단한다.
N2SF-DV-12	장치 펌웨어 업데이트 검증	• 펌웨어 업데이트 시 서명 검증 또는 위변조 여부를 검증하여 설치를 제한한다.
N2SF-IN-1(1)	정보시스템 구성요소 최신상태 유지	• 정보시스템 내의 모든 구성요소가 포함되도록 정보시스템 구성요소 목록을 작성하고 정기적으로 검토 및 최신 상태로 업데이트 한다.
N2SF-IN-5	비인가 변경 방지	• 인가되지 않은 정보시스템 구성요소 변경을 방지한다.
N2SF-IN-6	불필요한 구성요소 제거	• 필요 기능만 제공하도록 구성하고, 사용하지 않는 기능, 포트, 프로토콜, 소프트웨어, 서비스의 사용을 제거하거나 비활성화한다.
N2SF-IN-11	재기동 서비스 신뢰성 확보	• 정보시스템 구성요소와 서비스가 재기동(재부팅) 할 때 소프트웨어와 데이터는 신뢰된 곳으로부터 획득한다.
③ 연계체계 운용 관리		
N2SF-LP-M1	특별권한 사용자 지정	• 일반 사용 권한과 별도로 특별권한 사용자 그룹을 지정하고, 이들의 권한 부여와 변경을 통제한다.
N2SF-LP-M2	주요 사용자 위험 관리	• 주요 사용자의 권한과 활동을 모니터링하고 이상 징후를 탐지하여 위험을 사전에 관리한다.
N2SF-AC-1(2)	계정 상태 모니터링	• 계정의 임시 생성, 수정, 활성화, 비활성화 및 삭제 등을 모니터링한다.
N2SF-AC-M1	감사 활동 자동화	• 계정 사용 및 관련된 감사 활동을 자동화하여 관리
N2SF-AC-M2	감사기록 생성	• 계정 활동에 대한 감사 기록을 생성하여 보관 및 분석할 수 있도록 함
N2SF-AC-M3	세션 감사	• 세션 활동을 기록하고 주기적으로 감사하여 비정상적 행위 탐지
N2SF-LI-M1	로그인 실패 모니터링 및 보고	• 반복 실패, 의심 로그인 시도 등의 실패 패턴을 실시간 감지하고 관리자에게 보고
N2SF-LI-M2	주기적 로그인 정보 무결성 점검	• 로그인 관련 데이터(세션, 토큰, 사용자 매핑 정보 등)에 대해 주기적인 무결성 점검 및 이상 여부 확인
N2SF-IF-M1	정보흐름 통제 정책 수립 및 갱신	• 정보 흐름에 대한 통제 기준 및 예외 절차를 문서화하고 정기적으로 갱신한다.

코드	보안통제 항목	내용
N2SF-IF-M2	정보흐름 로그 기록 및 보존	• 정보 흐름 통제 활동(허용/차단 등)을 로깅하고, 법적/감사 목적으로 일정 기간 보관한다.
N2SF-IF-M3	정보흐름 통제 감사 및 이행 점검	• 정보 흐름 통제의 적용 현황을 정기적으로 점검하여 정책 미준수 사항 식별 및 개선
N2SF-IF-M4	비인가 흐름 탐지 자동화	• 정책을 우회하거나 비정상적 흐름을 탐지하기 위한 자동화 도구 또는 시스템 구축
N2SF-IF-M5	통제 실패·예외 보고 체계	• 통제가 실패하거나 예외 발생 시 담당자에게 자동 보고하고 이를 기록하는 체계를 마련한다.
N2SF-EB-M3	외부 통신 로그 기록 및 감사	• 외부 통신 활동과 설정 변경 사항을 기록하고 감사 가능하도록 조치
N2SF-EB-M4	외부 경계 위협 탐지 자동화	• 이상 행위를 자동으로 탐지하는 시스템을 운영한다.
N2SF-EB-M5	비상 시 외부 통신 격리	• 침해 발생 시 외부 통신을 즉시 차단할 수 있는 절차를 마련한다.
④ 원격 개발 단말과의 전용 통신망(또는 이에 준하는) 구성		
N2SF-IF-6	필터링 규칙 정보흐름 통제	• 보안 및 프라이버시 등에 관한 필터링 규칙을 적용하여 정보흐름을 통제한다.
N2SF-RA-2	원격접속 세션 암호화	• 원격접속 세션의 기밀성과 무결성을 보호하기 위해 통신구간 암호화를 적용한다.
N2SF-RA-5	원격접속 정보 유출 방지	• 원격접속에 관한 정보를 무단으로 사용하거나 외부로 유출되는 것을 방지한다.
N2SF-RA-6	원격접속 자동 종료 및 비활성화	• 일정시간 경과 등 조건에 따라 원격접속을 자동 종료하거나, 원격접속 목적이 달성된 경우 비활성화한다.
N2SF-IF-15	전용 통신망 구성	• 외부로부터 정보흐름을 보호할 수 있는 전용 통신망(전용회선, 가상사설망 등)을 구성한다.



1.0

국가 망 보안체계 보안 가이드라인

정보서비스 모델 해설서

모델 7. 개발 환경 편의성 향상

부록 2-7